

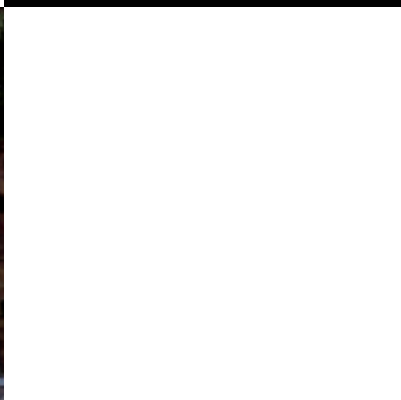

KOSTKA BRUKOWA

KATALOG PRODUKTÓW 2016

GOLD  BRUK





ROMEO

6



MEGAN

10



BRUK KRAKOWSKI

12



BRUK KRAKOWSKI
MELANŻ

16

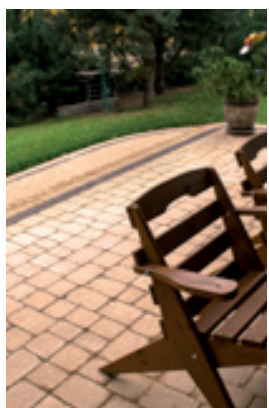

BRUK KRAKOWSKI
ANTYK

18



ARCO

20



ARCO MELANŻ

24

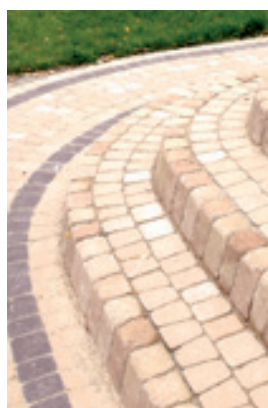

ARCO ANTYK

26

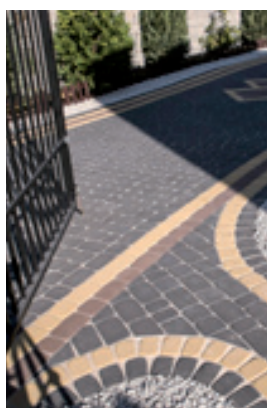

NOSTALIT

28

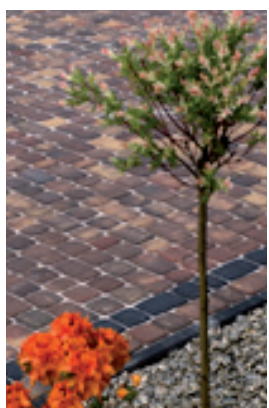

NOSTALIT MELANŻ

32

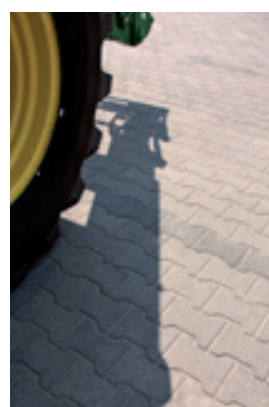

BEHATON Z FAZĄ

34



BEHATON BEZ FAZY

34



HOLLAND Z FAZĄ

35



HOLLAND BEZ FAZY

35



SYSTEM OGRODZENIOWY

PUSTAKI
OGRODZENIOWE

36

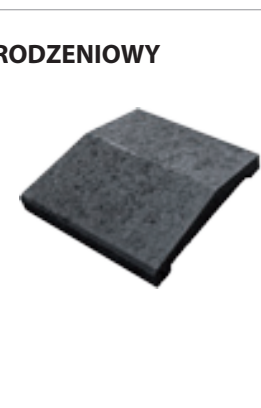

DASZKI
OGRODZENIOWE

41



CEGŁA ANTYK

43



SERPENTINO

44



SERPENTINO ANTYK

44



PALISADA ŁUPANA

45



PALISADA RING

45



PALINEA

46

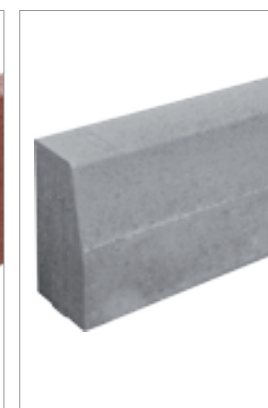

KRAWĘŻNIK

46

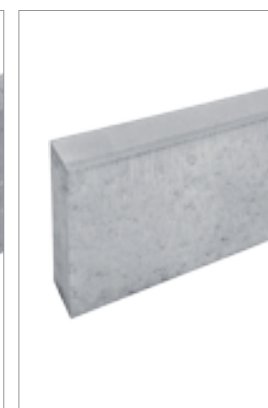

OBRZEŻA

47



AŻUR

48



BLOCZKI BETONOWE

49



MINI FLOR

49



IMPREGNATY

50

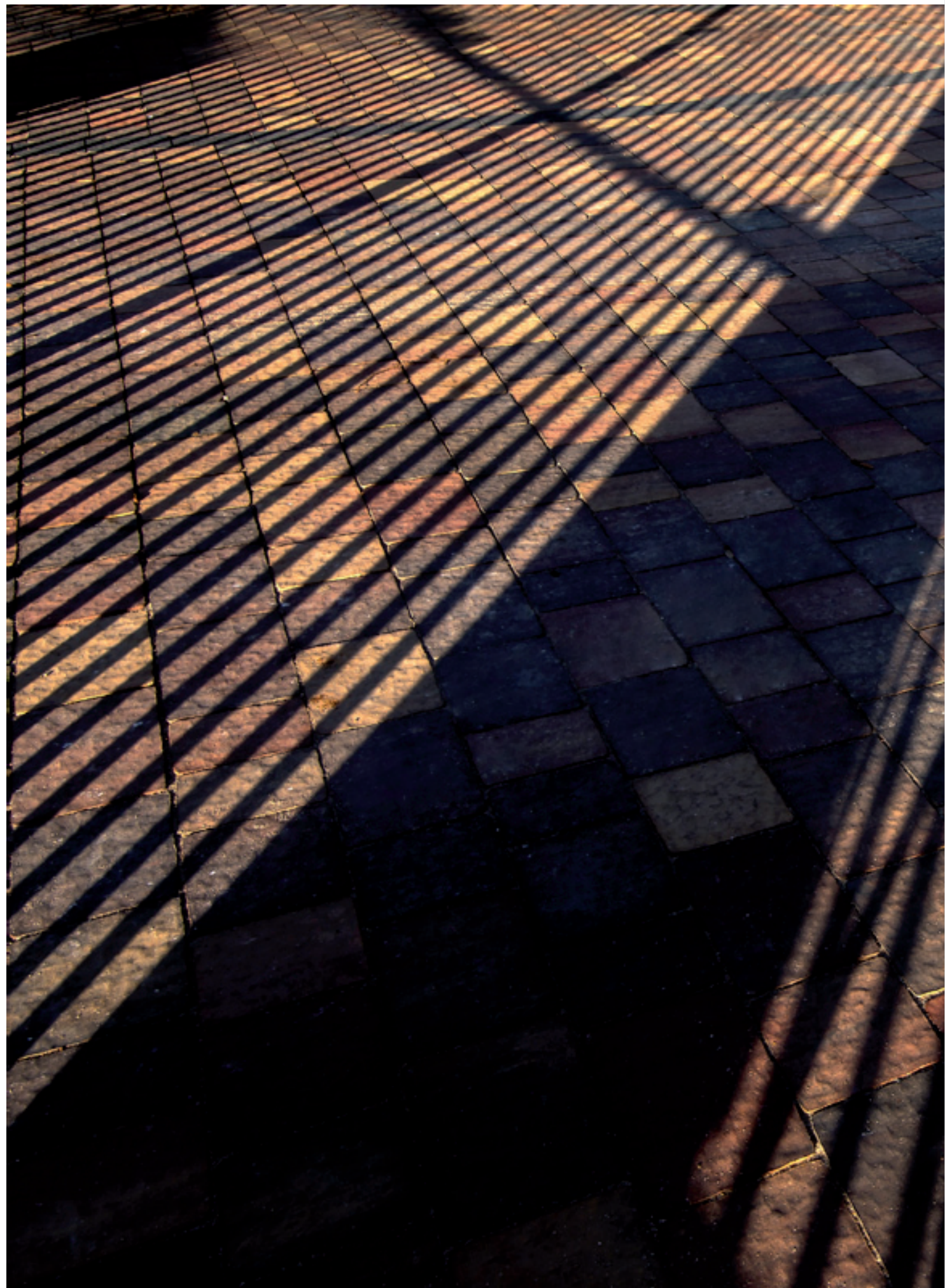

HYDRO HT TECHNOLOGY

Wizytówką naszej firmy jest najwyższa jakość produkowanych wyrobów, spełniająca wymogi norm oraz oczekiwania potencjalnych użytkowników. W celu podniesienia jakości, trwałości i estetyki wyrobów stosujemy najbardziej wyselekcjonowane surowce, technologie i maszyny produkcyjne. Na rozwój naszej firmy bardzo duży wpływ ma wykwalifikowana kadra pracownicza. W większości naszych wyrobów została zastosowana technologia uszczelniania masy betonu na etapie produkcyjnym. Technologia ta znacznie poprawia jakość naszych produktów.

Dodatkowe zalety stosowanej technologii:

- ograniczanie powstawania wykwitów wapiennych
- łatwiejsze czyszczenie użytkowanych wyrobów (plama nie wnika w głąb kostki)
- zabezpieczenie przed szkodliwym działaniem czynników takich jak mróz, sole (czynniki rozmrażające)
- pogłębienie intensywności i trwałości koloru kostki
- uszczelnienie koloru kostki
- zabezpieczenie przed rozwojem mchów i porostów



OCHRONA
POWIERZCHNI
PRZED
ZABRUDZENIAMI



OCHRONA
PRZED
CZYNNIKAMI
ATMOSFERYCZNYMI



OCHRONA
PRZED
POROSTAMI

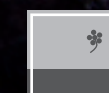

OGRANICZENIE
NATURALNYCH
WYKWITÓW



INTENSYWNOŚĆ
KOLORÓW

Płytki Romeo to obecnie bardzo modne połączenie klasycznej prostoty z rustykalno-nostalgicznym urokiem melanżu. Nadaje się do aranżacji otoczenia domu oraz stworzenia pięknej i praktycznej nawierzchni tarasu.

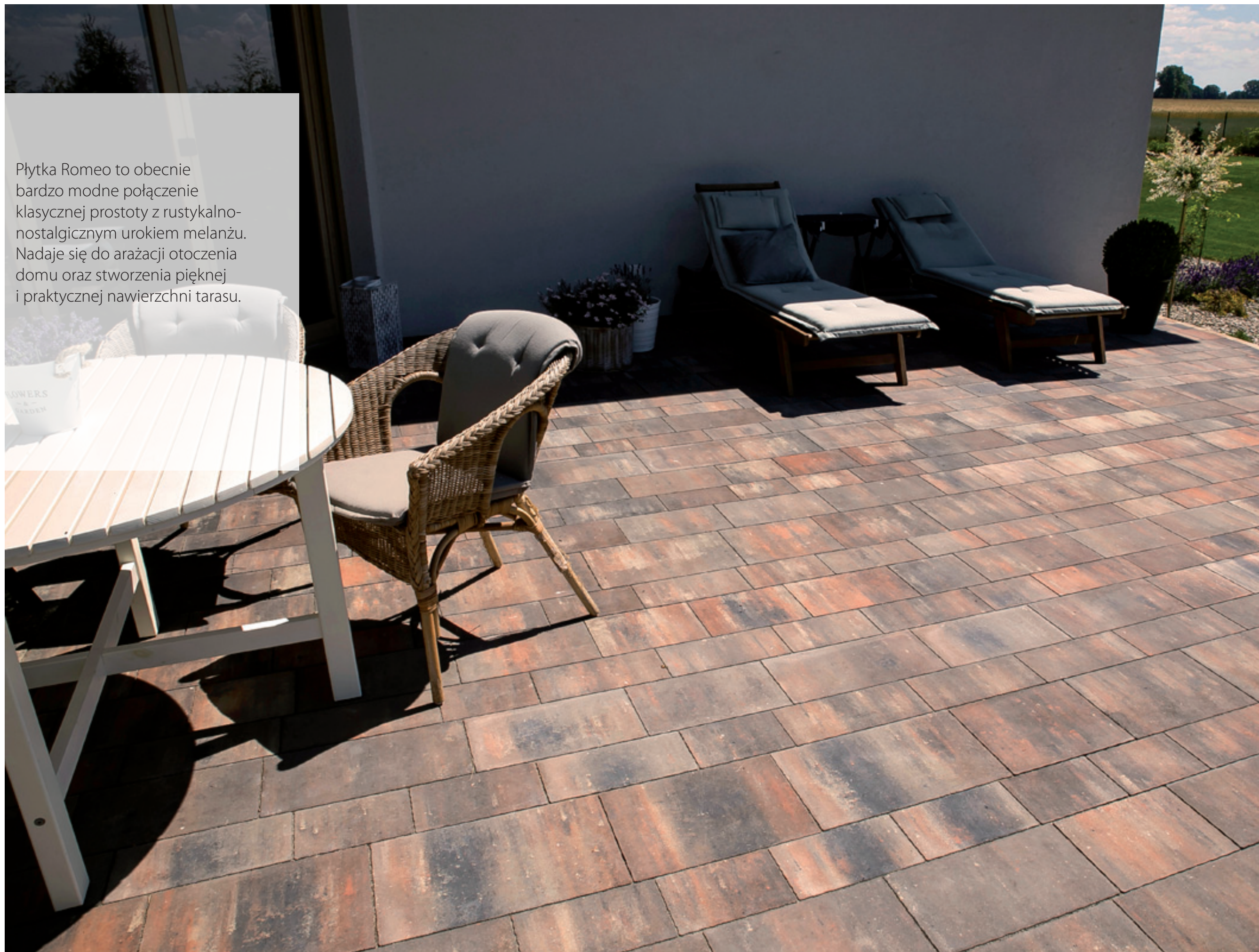

ROMEO

intrygująca
tajemniczość



ROMEO

-  GRUBOŚĆ
-  KOSTKA BEZ FAZY
-  MELANŻ
-  GŁADKA POWIERZCHNIA

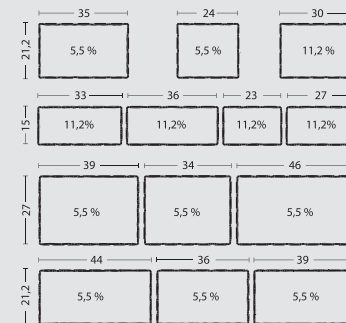
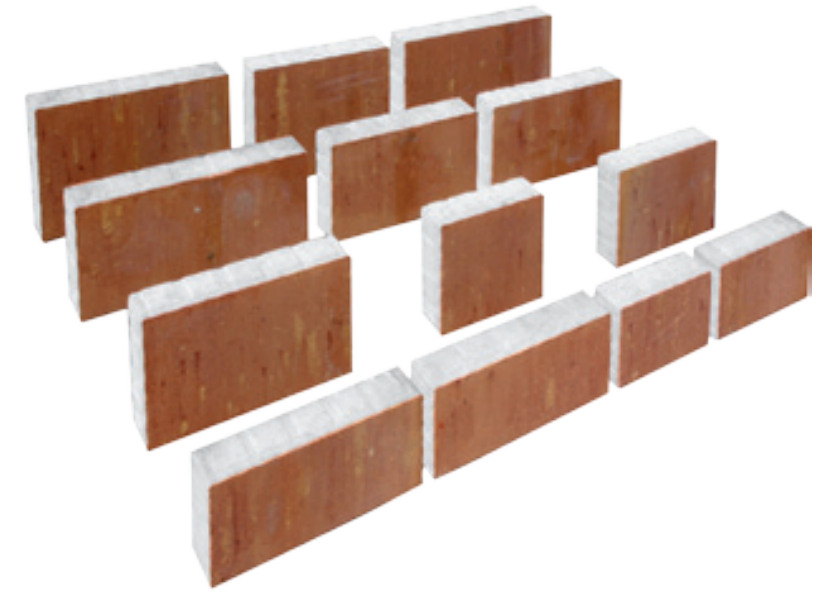

GRUBOŚĆ cm	WAGA PALETY kg	ILOŚĆ NA PALECIE m ²	KOLORY	CENA 1m ² NETTO	CENA 1m ² BRUTTO
7	1900	11,70	GRAFITOWY	48,78	60,00
			LATO	52,85	65,00
			JESIEŃ	52,85	65,00
			POPIEL WULKANICZNA	52,85	65,00
			MELANŻ GRAFITOWY	52,85	65,00

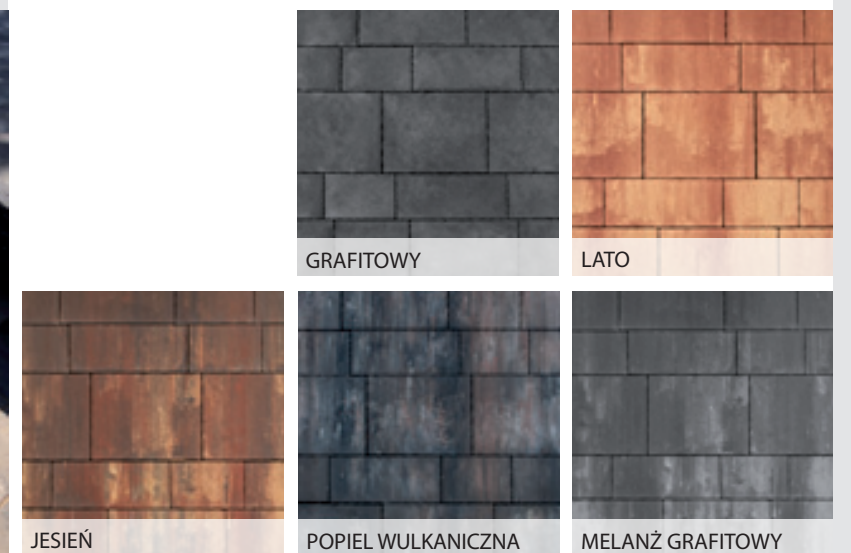

klimat
i klasyka



MEGAN

-  GRUBOŚĆ
-  GŁADKA POWIERZCHNIA
-  KOSTKA Z MIKROFAZĄ
-  MELANŻ

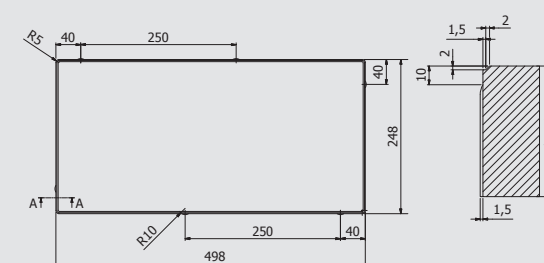

GRUBOŚĆ cm	WAGA PALETY kg	ILOŚĆ NA PALECIE m ²	KOLORY	CENA 1m ² NETTO	CENA 1m ² BRUTTO
7	1520	10	SZARY BARWIONY	48,78	60,00
			MELANŻ GRAFITOWY	52,84	65,00
			MELANŻ JESIEŃ	52,84	65,00

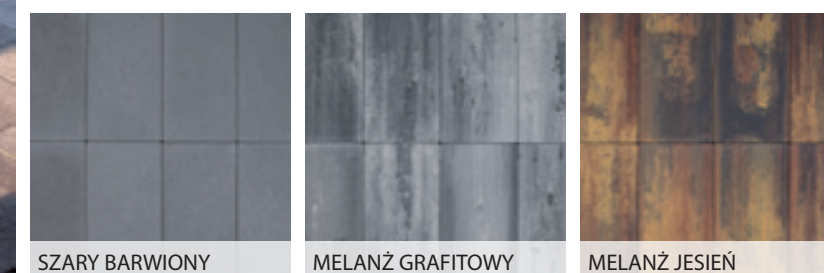

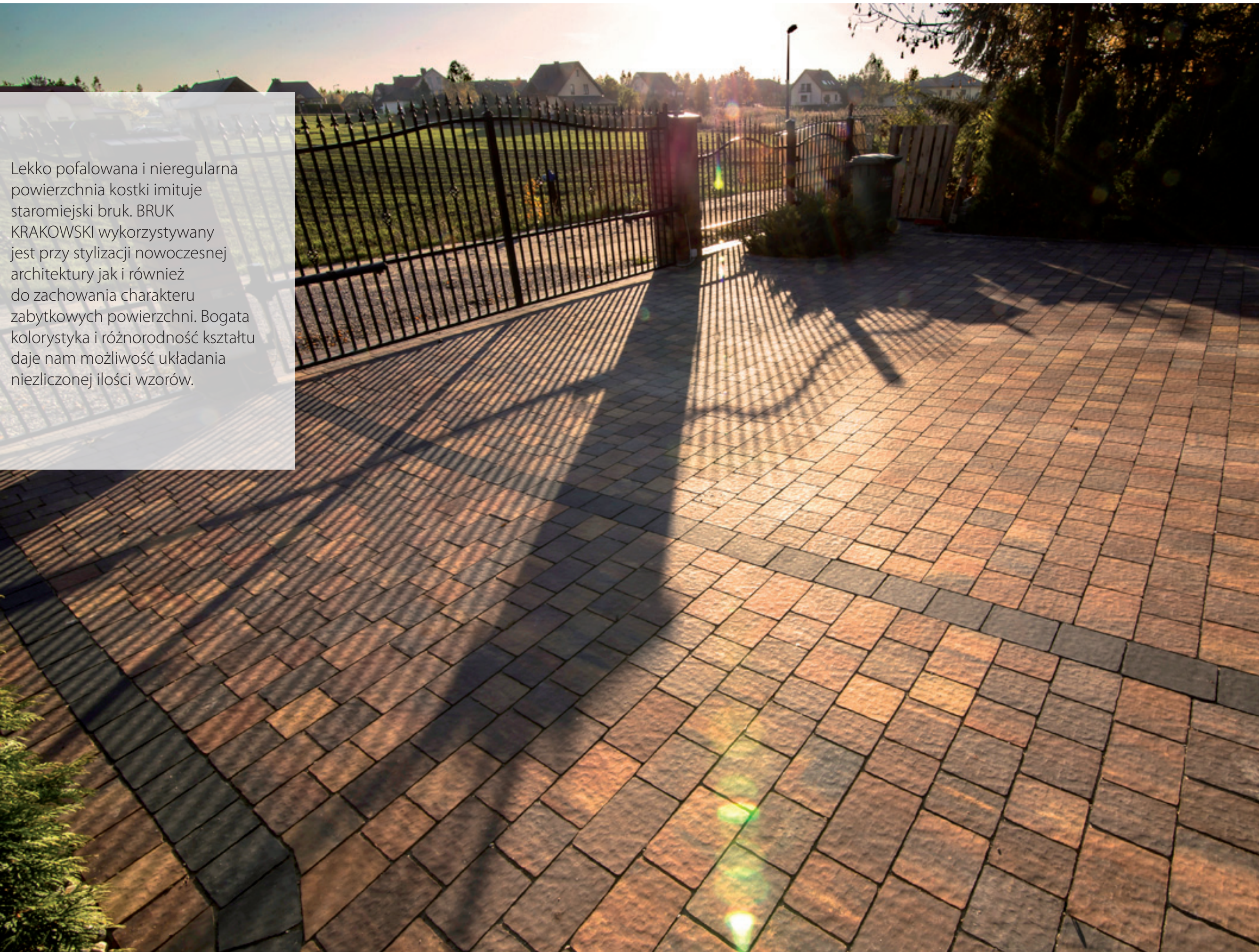

Lekko pofalowana i nieregularna powierzchnia kostki imituje staromiejski bruk. BRUK KRAKOWSKI wykorzystywany jest przy stylizacji nowoczesnej architektury jak i również do zachowania charakteru zabytkowych powierzchni. Bogata kolorystyka i różnorodność kształtu daje nam możliwość układania niezliczonej ilości wzorów.

BRUK KRAKOWSKI

estetyczna
klasyka



BRUK KRAKOWSKI

-  GRUBOŚĆ
-  GRUBOŚĆ
-  KOSTKA BEZ FAZY
-  NIERÓWNA POWIERZCHNIA



GRUBOŚĆ cm	WAGA PALETY kg	ILOŚĆ NA PALECIE m ²	KOLORY	CENA 1m ² NETTO	CENA 1m ² BRUTTO
4	1400	15,12	SZARY	29,27	36,00
			BEŻOWY	33,34	41,00
			ŻÓŁTY	33,34	41,00
			CZERWONY	33,34	41,00
			GRAFITOWY	33,34	41,00

GRUBOŚĆ cm	WAGA PALETY kg	ILOŚĆ NA PALECIE m ²	KOLORY	CENA 1m ² NETTO	CENA 1m ² BRUTTO
6	1500	10,80	SZARY	34,15	42,00
			BIAŁY	39,84	49,00
			BEŻOWY	39,84	49,00
			ŻÓŁTY	39,84	49,00
			CZERWONY	39,84	49,00
			BRĄZ CIEMNY	39,84	49,00
GRAFITOWY	39,84	49,00			

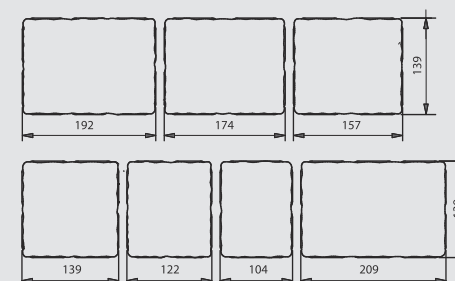

SZARY

BIAŁY



BEŻOWY

ŻÓŁTY

CZERWONY

BRĄZ CIEMNY

GRAFITOWY

subtelna
delikatność



-  GRUBOŚĆ
-  GRUBOŚĆ
-  KOSTKA BEZ FAZY
-  NIERÓWNA POWIERZCHNIA
-  MELANŻ

BRUK KRAKOWSKI MELANŻ



GRUBOŚĆ cm	WAGA PALETY kg	ILOŚĆ NA PALECIE m ²	KOLORY	CENA 1m ² NETTO	CENA 1m ² BRUTTO
4	1400	15,12	JESIEŃ	35,00	43,00
			MELANŻ GRAFITOWY	35,00	43,00
6	1500	10,80	MAHOŃ	40,66	50,00
			CAPPUCCINO	40,66	50,00
			LATO	40,66	50,00
			JESIEŃ	40,66	50,00
			MELANŻ GRAFITOWY	40,66	50,00

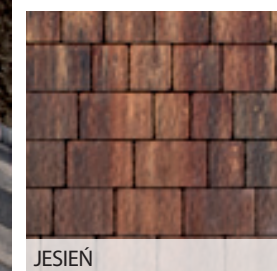

starożytny
blask



BRUK KRAKOWSKI ANTYK



GRUBOŚĆ



NIERÓWNA POWIERZCHNIA

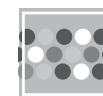

MELANŻ

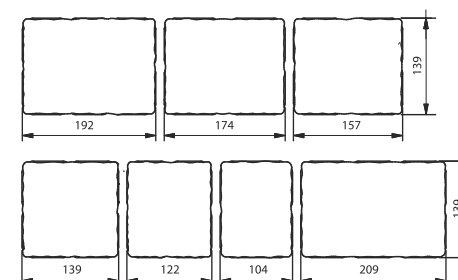

GRUBOŚĆ cm	WAGA PALETY kg	ILOŚĆ NA PALECIE m ²	KOLORY	CENA 1m ² NETTO	CENA 1m ² BRUTTO
6	1400	10,80	SZARY	40,66	50,00
			BIAŁY	48,79	60,00
			ZÓŁTY	48,79	60,00
			BEŻOWY	48,79	60,00
			CZERWONY	48,79	60,00
			BRĄZ CIEMNY	48,79	60,00
			GRAFITOWY	48,79	60,00
			CAPPUCCINO	52,85	65,00
			LATO	52,85	65,00
			JESIEŃ	52,85	65,00
			MAHOŃ	52,85	65,00
			MELANŻ GRAFITOWY	52,85	65,00



SZARY



BIAŁY

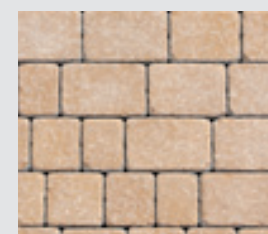

ZÓŁTY



BEŻOWY



CZERWONY

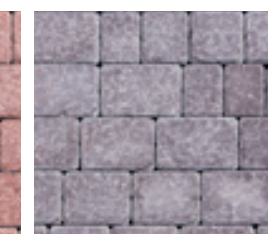

BRĄZ CIEMNY

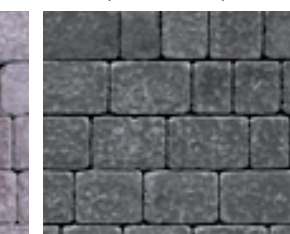

GRAFITOWY



CAPPUCCINO

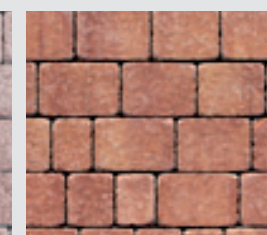

LATO



JESIEŃ



MAHOŃ

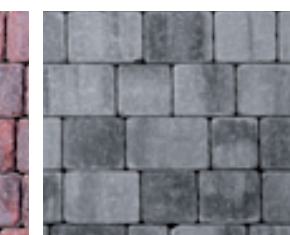

MELANŻ GRAFITOWY



Ułożone z kostki Arco alejki mają bajeczne kształty. System złożony z trapezów i kwadratu jest zaskakująco dekoracyjny dzięki temu kostka Arco z powodzeniem wkomponuje się w każdą posesję.

ARCO

ARCO

harmonia
i równowaga



-  GRUBOŚĆ
-  KOSTKA BEZ FAZY
-  GŁADKA POWIERZCHNIA

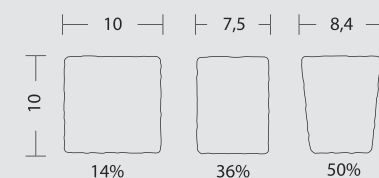

GRUBOŚĆ cm	WAGA PALETY kg	ILOŚĆ NA PALECIE m ²	KOLORY	CENA 1m ² NETTO	CENA 1m ² BRUTTO
6	1400	9,90	SZARY	34,15	42,00
			BIAŁY	39,84	49,00
			BEŻOWY	39,84	49,00
			ŻÓŁTY	39,84	49,00
			CZERWONY	39,84	49,00
			BRĄZ CIEMNY	39,84	49,00
			GRAFITOWY	39,84	49,00

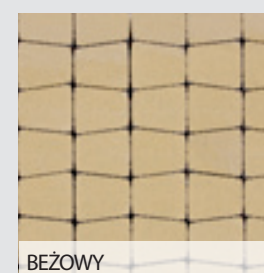

elegancja
i harmonia



-  GRUBOŚĆ
-  KOSTKA BEZ FAZY
-  MELANŻ
-  GŁADKA POWIERZCHNIA

ARCO MELANŻ

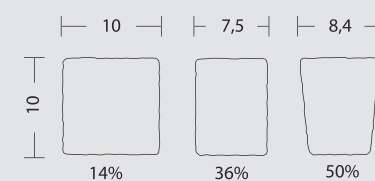

GRUBOŚĆ cm	WAGA PALETY kg	ILOŚĆ NA PALECIE m ²	KOLORY	CENA 1m ² NETTO	CENA 1m ² BRUTTO
6	1400	9,90	CAPPUCCINO	40,66	50,00
			LATO	40,66	50,00
			JESIEŃ	40,66	50,00
			MAHOŃ	40,66	50,00



antyczny
szyk



ARCO ANTYK



GRUBOŚĆ



NIERÓWNA POWIERZCHNIA

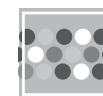

MELANŻ

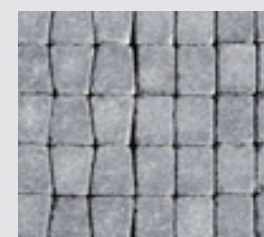
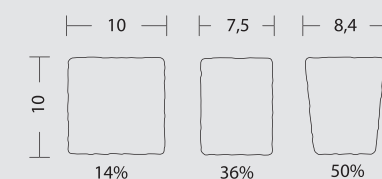

SZARY

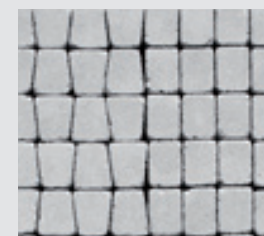

BIAŁY



BEŻOWY

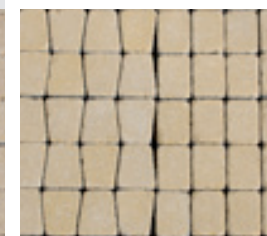

ŻÓŁTY

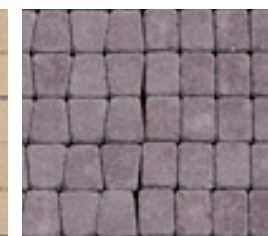

BRĄZ CIEMNY

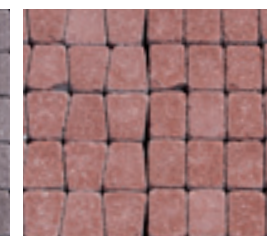

CZERWONY

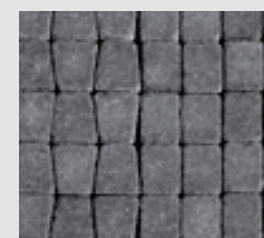

GRAFITOWY

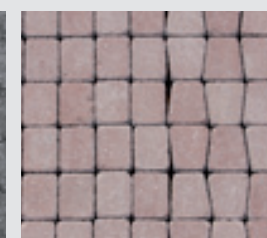

CAPPUCINO



LATO



JESIEŃ



MAHOŃ

GRUBOŚĆ cm	WAGA PALETY kg	ILOŚĆ NA PALECIE m ²	KOLORY	CENA 1m ² NETTO	CENA 1m ² BRUTTO
6	1400	9,90	SZARY	40,66	50,00
			BIAŁY	48,79	60,00
			BEŻOWY	48,79	60,00
			ŻÓŁTY	48,79	60,00
			BRĄZ CIEMNY	48,79	60,00
			CZERWONY	48,79	60,00
			GRAFITOWY	48,79	60,00
			CAPPUCINO	52,85	65,00
			LATO	52,85	65,00
			JESIEŃ	52,85	65,00
MAHOŃ	52,85	65,00			



Piękna, klasyczna kostka z zaokrąglonymi krawędziami i narożami, oraz gładką powierzchnią. Najczęściej wykorzystywana do układania ogrodowych ścieżek i chodników, do aranżacji powierzchni na rynkach miejskich, starówkach, wokół posesji indywidualnych.

NO STALIT



dobry smak
klasyki

NOSTALIT

-  GRUBOŚĆ
-  GRUBOŚĆ
-  ZAOKRĄGLONE NAROŻNIKI
-  GŁADKA POWIERZCHNIA



GRUBOŚĆ cm	WAGA PALETY kg	ILOŚĆ NA PALECIE m ²	KOLORY	CENA 1m ² NETTO	CENA 1m ² BRUTTO
4	1400	15,68	SZARY	27,64	34,00
			ŻÓŁTY	31,70	39,00
			CZERWONY	31,70	39,00
			GRAFITOWY	31,70	39,00

GRUBOŚĆ cm	WAGA PALETY kg	ILOŚĆ NA PALECIE m ²	KOLORY	CENA 1m ² NETTO	CENA 1m ² BRUTTO
6	1550	11,20	SZARY	32,52	40,00
			ŻÓŁTY	38,22	47,00
			CZERWONY	38,22	47,00
			BRĄZ CIEMNY	38,22	47,00
			GRAFITOWY	38,22	47,00

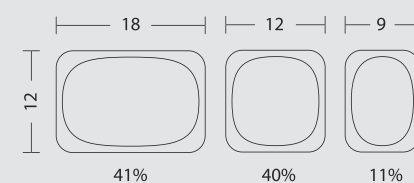

SZARY



ŻÓŁTY



CZERWONY



BRĄZ CIEMNY



GRAFITOWY

szykowność
i piękno



NOSTALIT MELANŻ

-  GRUBOŚĆ
-  GRUBOŚĆ
-  ZAOKRĄGLONE NAROŻNIKI
-  MELANŻ
-  GŁADKA POWIERZCHNIA

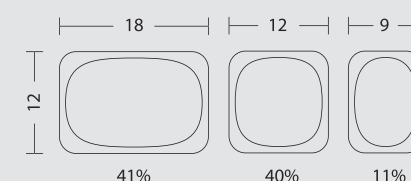

GRUBOŚĆ cm	WAGA PALETY kg	ILOŚĆ NA PALECIE m ²	KOLORY	CENA 1m ² NETTO	CENA 1m ² BRUTTO
4	1400	15,68	JESIEŃ	33,33	41,00

GRUBOŚĆ cm	WAGA PALETY kg	ILOŚĆ NA PALECIE m ²	KOLORY	CENA 1m ² NETTO	CENA 1m ² BRUTTO
6	1550	11,20	LATO	39,02	48,00
			CAPPUCCINO	39,02	48,00
			JESIEŃ	39,02	48,00
			MAHOŃ	39,02	48,00

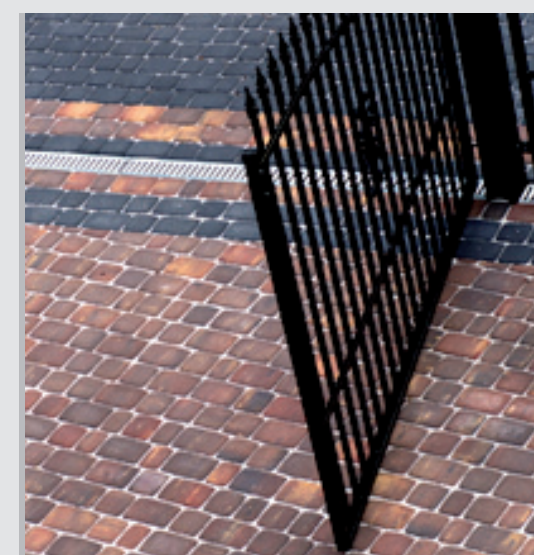

LATO



CAPPUCCINO

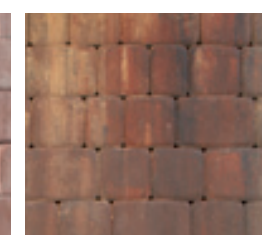

JESIEŃ



MAHOŃ

BEHATON Z FAZĄ

-  GRUBOŚĆ
-  GRUBOŚĆ
-  KOSTKA BEZ FAZY
-  KOSTKA Z FAZĄ
-  GŁADKA POWIERZCHNIA

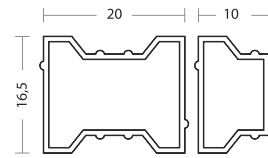

GRUBOŚĆ cm	WAGA PALETY kg	ILOŚĆ NA PALECIE m ²	KOLORY	CENA 1m ² NETTO	CENA 1m ² BRUTTO
6	1250	9,20	SZARY	29,27	36,00
			CZERWONY	31,71	39,00
			GRAFITOWY	31,71	39,00
8	1800	10,3	SZARY	31,71	39,00
			CZERWONY	34,14	42,00
			GRAFITOWY	34,14	42,00



HOLLAND Z FAZĄ

-  GRUBOŚĆ
-  GRUBOŚĆ
-  KOSTKA BEZ FAZY
-  KOSTKA Z FAZĄ
-  MELANŻ
-  GŁADKA POWIERZCHNIA

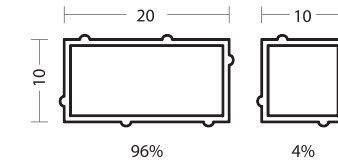

GRUBOŚĆ cm	WAGA PALETY kg	ILOŚĆ NA PALECIE m ²	KOLORY	CENA 1m ² NETTO	CENA 1m ² BRUTTO
6	1450	10,60	SZARY	29,27	36,00
			CZERWONY	31,71	39,00
			GRAFITOWY	31,71	39,00
			JESIEŃ	39,02	48,00
8	1850	10,60	SZARY	31,71	39,00
			CZERWONY	34,14	42,00
			GRAFITOWY	34,14	42,00

BEHATON BEZ FAZY

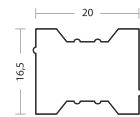

GRUBOŚĆ cm	WAGA PALETY kg	ILOŚĆ NA PALECIE m ²	KOLORY	CENA 1m ² NETTO	CENA 1m ² BRUTTO
8	1800	10,3	SZARY	33,33	41,00
			CZERWONY	35,77	44,00
			GRAFITOWY	35,77	44,00



SZARY



CZERWONY



GRAFITOWY

HOLLAND BEZ FAZY

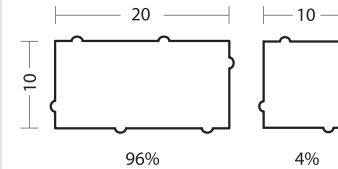

SZARY

JESIEŃ

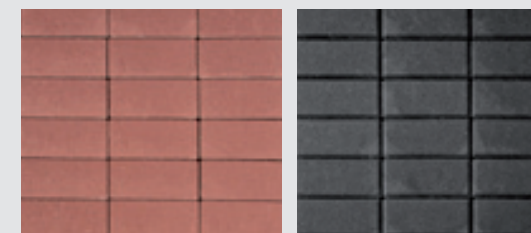

CZERWONY

GRAFITOWY

GRUBOŚĆ cm	WAGA PALETY kg	ILOŚĆ NA PALECIE m ²	KOLORY	CENA 1m ² NETTO	CENA 1m ² BRUTTO
6	1450	10,60	SZARY	30,89	38,00
			CZERWONY	33,33	41,00
			GRAFITOWY	33,33	41,00
8	1850	10,60	SZARY	33,33	41,00
			CZERWONY	35,77	44,00
			GRAFITOWY	35,77	44,00

Bogata kolorystyka oraz zróżnicowana wielkość elementów, może tworzyć wyjątkowe przesła ogrodzeniowe oraz mury. W skład systemu wchodzi pustaki słupkowe, cokołowe oraz daszki. System doskonale prezentuje się do nowoczesnych ogrodowych, w przestrzeni miejskiej i prywatnej.

SYSTEM OGRODZENIOWY

nowoczesność,
klasyka,
prestiz



PUSTAKI ŁUPANE

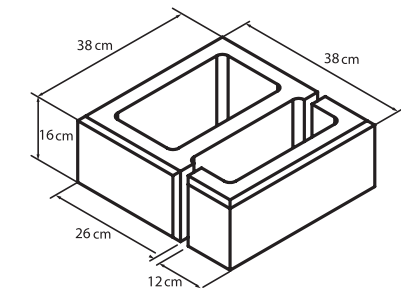

PUSTAK OGRODZENIOWY ŁUPANY - COKOŁOWY

WYMIARY cm	WAGA PALETY kg	ILOŚĆ NA PALECIE szt.	KOLORY	CENA 1 szt. NETTO	CENA 1 szt. BRUTTO
38x38x16	950	36	BIAŁY	19,51	24,00
			PIASKOWY	19,51	24,00
			ŻÓŁTY	19,51	24,00
			BEŻOWY	19,51	24,00
			GRAFITOWY	19,51	24,00
			MELANŻ GRAFITOWO-ŻÓŁTY	19,51	24,00
			MELANŻ JESIEŃ	19,51	24,00
			MELANŻ GRAFITOWY	19,51	24,00
			MELANŻ MAHOŃ	19,51	24,00

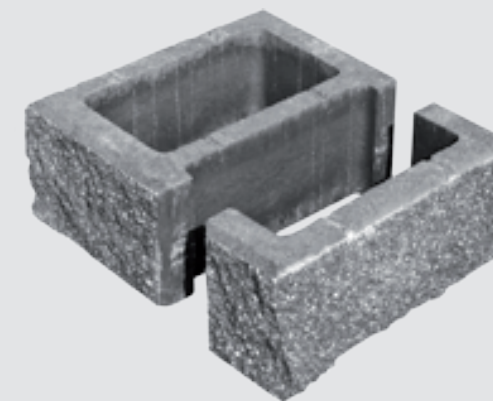

PUSTAK OGRODZENIOWY ŁUPANY - SŁUPKOWY

WYMIARY cm	WAGA PALETY kg	ILOŚĆ NA PALECIE szt.	KOLORY	CENA 1 szt. NETTO	CENA 1 szt. BRUTTO
26x38x16 12x38x16	950	36	BIAŁY	20,51	25,23
			PIASKOWY	20,51	25,23
			ŻÓŁTY	20,51	25,23
			BEŻOWY	20,51	25,23
			GRAFITOWY	20,51	25,23
			MELANŻ GRAFITOWO-ŻÓŁTY	20,51	25,23
			MELANŻ JESIEŃ	20,51	25,23
			MELANŻ GRAFITOWY	20,51	25,23
			MELANŻ MAHOŃ	20,51	25,23

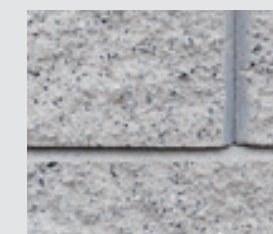

BIAŁY

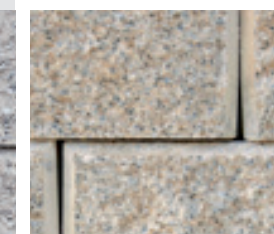

PIASKOWY



ŻÓŁTY



BEŻOWY

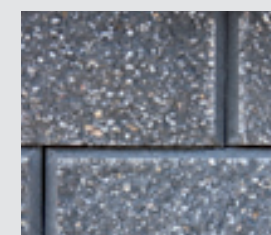

GRAFITOWY

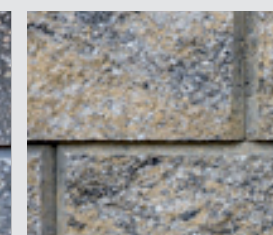

MELANŻ GRAFITOWO-ŻÓŁTY



MELANŻ JESIEŃ



MELANŻ GRAFITOWY



MELANŻ MAHOŃ

PUSTAKI ŁUPANE

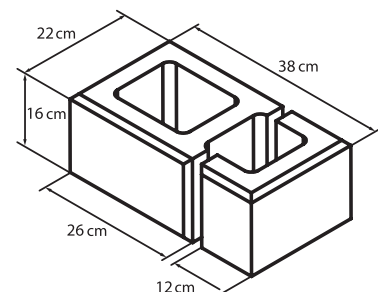
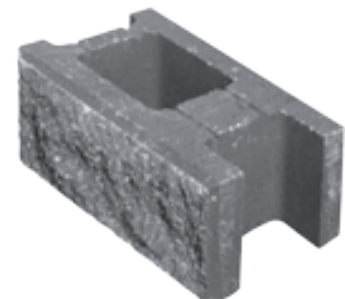

PUSTAK OGRODZENIOWY ŁUPANY - COKOŁOWY



W przypadku zamówienia pustaków cokołowych 38x22x16 cm mogą występować pustaki składające się z dwóch płytek połączonych łącznikiem w ilościach do 50% zamówienia.

WYMIARY cm	WAGA PALETY kg	ILOŚĆ NA PALECIE szt.	KOLORY	CENA 1 szt. NETTO	CENA 1 szt. BRUTTO
38x22x16	1250	78	BIAŁY	15,00	18,45
			PIASKOWY	15,00	18,45
			ŻÓŁTY	15,00	18,45
			BEŻOWY	15,00	18,45
			GRAFITOWY	15,00	18,45
			MELANŻ GRAFITOWO-ŻÓŁTY	15,00	18,45
			MELANŻ JESIEŃ	15,00	18,45
			MELANŻ GRAFITOWY	15,00	18,45
			MELANŻ MAHOŃ	15,00	18,45



PUSTAK OGRODZENIOWY ŁUPANY - SŁUPKOWY

WYMIARY cm	WAGA PALETY kg	ILOŚĆ NA PALECIE szt.	KOLORY	CENA 1 szt. NETTO	CENA 1 szt. BRUTTO
26x22x16	1250	78	BIAŁY	16,00	19,68
			PIASKOWY	16,00	19,68
			ŻÓŁTY	16,00	19,68
			BEŻOWY	16,00	19,68
			GRAFITOWY	16,00	19,68
			MELANŻ GRAFITOWO-ŻÓŁTY	16,00	19,68
			MELANŻ JESIEŃ	16,00	19,68
			MELANŻ GRAFITOWY	16,00	19,68
			MELANŻ MAHOŃ	16,00	19,68

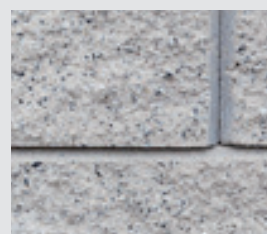

BIAŁY



PIASKOWY



ŻÓŁTY

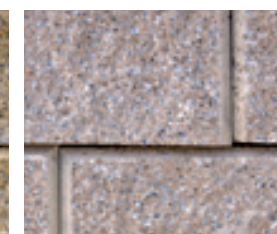

BEŻOWY

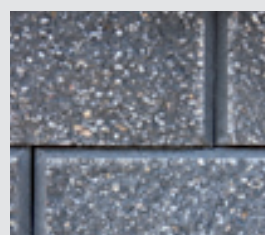

GRAFITOWY

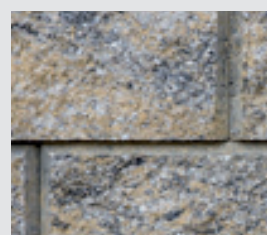

MELANŻ GRAFITOWO-ŻÓŁTY



MELANŻ JESIEŃ



MELANŻ GRAFITOWY



MELANŻ MAHOŃ

SYSTEM OGRODZENIOWY DASZKI

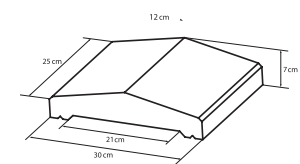
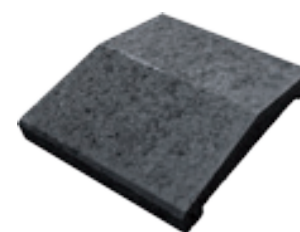

DASZEK OGRODZENIOWY MAŁY

WYMIARY cm	WAGA PALETY kg	ILOŚĆ NA PALECIE szt.	KOLORY	CENA 1 szt. NETTO	CENA 1 szt. BRUTTO
25x30x7	1110	144	SZARY	8,49	11,00
			BRĄZ CIEMNY	10,00	12,30
			GRAFITOWY	10,00	12,30

WYMIARY cm	WAGA PALETY kg	ILOŚĆ NA PALECIE szt.	KOLORY	CENA 1m ² NETTO	CENA 1 szt. BRUTTO
23x46x7	1000	96	SZARY	10,98	13,50
			BRĄZ CIEMNY	13,00	15,99
			GRAFITOWY	13,00	15,99



SZARY



BRĄZ CIEMNY

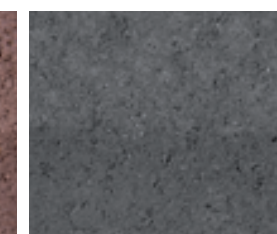

GRAFITOWY

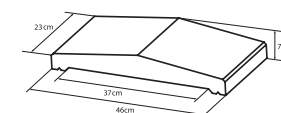
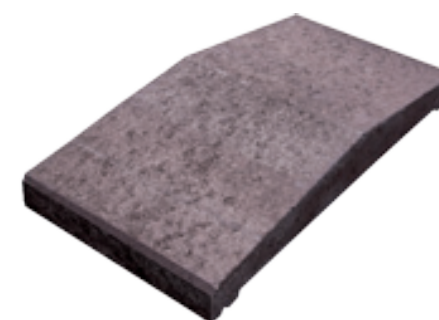

DASZEK OGRODZENIOWY DUŻY



CEGŁA ANTYK

Cegła stworzona na wzór tradycyjnej cegły. Swoją prostotą nawiązuje do rustykalności. Dzięki obłym kształtom harmonijnie wpisuje się w krajobraz kulturowy. Może być wykorzystywana do budowy wszelkiego rodzaju murów, murków oporowych, donic, ogrodzeń, grilli, kominków lub mebli nadając wyjątkowy klimat przestrzeni ogrodowej.

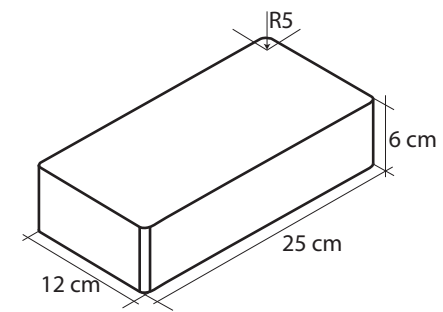

WYMIARY cm	WAGA PALETY kg	ILOŚĆ NA PALECIE szt.	KOLORY	CENA 1 szt. NETTO	CENA 1 szt. BRUTTO
25x12x6	1400	400	BEŻOWY	2,76	3,40
			BRĄZ CIEMNY	2,76	3,40
			GRAFITOWY	2,76	3,40



SERPENTINO

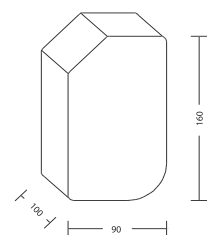

WYMIARY cm	WAGA PALETY kg	ILOŚĆ NA PALECIE szt.	KOLORY	CENA 1 szt. NETTO	CENA 1 szt. BRUTTO
16 x 9 x 10	1400	432	CZERWONY	2,51	3,08
			BRAŻ JASNY	2,51	3,08
			BRAŻ CIEMNY	2,51	3,08
			GRAFITOWY	2,51	3,08



CZERWONY



BRAŻ JASNY



BRAŻ CIEMNY

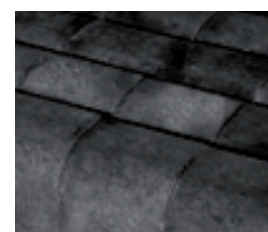

GRAFITOWY

SERPENTINO ANTYK

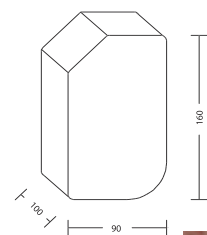

WYMIARY cm	WAGA PALETY kg	ILOŚĆ NA PALECIE szt.	KOLORY	CENA 1 szt. NETTO	CENA 1 szt. BRUTTO
16 x 9 x 10	1400	432	CZERWONY	3,01	3,70
			BRAŻ JASNY	3,01	3,70
			BRAŻ CIEMNY	3,01	3,70
			GRAFITOWY	3,01	3,70



CZERWONY



BRAŻ JASNY



BRAŻ CIEMNY



GRAFITOWY

PALISADA ŁUPANA

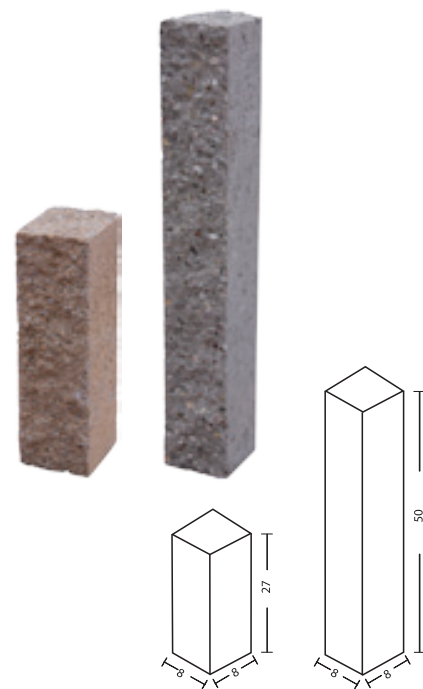

WYMIARY cm	WAGA PALETY kg	ILOŚĆ NA PALECIE szt.	KOLORY	CENA 1 szt. NETTO	CENA 1 szt. BRUTTO
8x8x27	1450	390	SZARY	7,32	9,00
			GRAFITOWY	8,94	11,00
			BEŻOWY	8,94	11,00
			BRAŻ CIEMNY	8,94	11,00
8x8x50	1650	208	SZARY	8,94	11,00
			GRAFITOWY	10,98	13,50
			BEŻOWY	10,98	13,50
			BRAŻ CIEMNY	10,98	13,50



SZARY



GRAFITOWY



BEŻOWY



BRAŻ CIEMNY

PALISADA RING

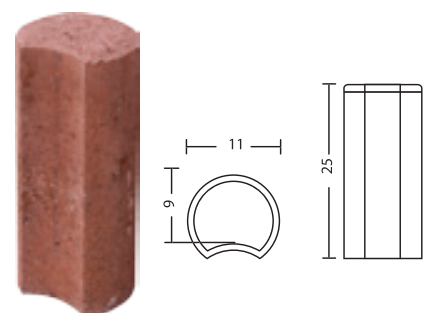

WYMIARY cm	WAGA PALETY kg	ILOŚĆ NA PALECIE szt.	KOLORY	CENA 1 szt. NETTO	CENA 1 szt. BRUTTO
Ø11 X 25	800	147	SZARY	3,26	4,00
			BRAŻ CIEMNY	4,07	5,00
			CZERWONY	4,07	5,00
			GRAFITOWY	4,07	5,00



SZARY



BRAŻ CIEMNY



CZERWONY

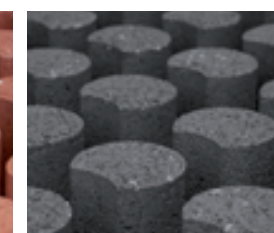

GRAFITOWY

PALINEA

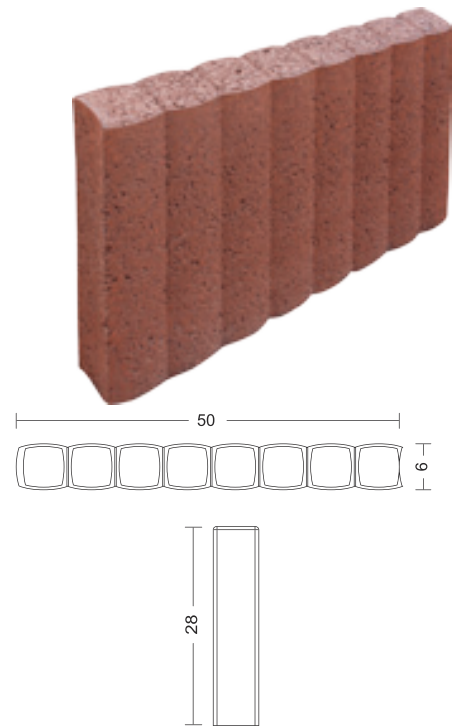

WYMIARY cm	WAGA PALETY kg	ILOŚĆ NA PALECIE szt.	KOLORY	CENA 1 szt. NETTO	CENA 1 szt. BRUTTO
50 X28X6	820	48	SZARY	8,94	11,00
			CZERWONY	10,98	13,50
			BRAŹ CIEMNY	10,98	13,50
			GRAFITOWY	10,98	13,50

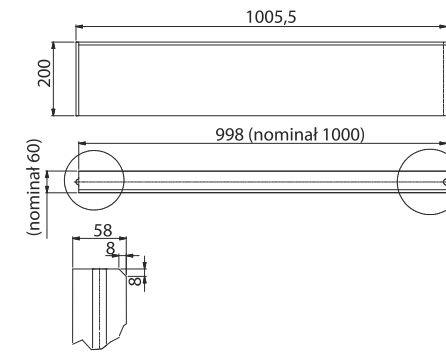

WYMIARY cm	WAGA PALETY kg	ILOŚĆ NA PALECIE szt.	KOLORY	CENA 1 szt. NETTO	CENA 1 szt. BRUTTO
100 x 20 x 6	1110	39	SZARY	8,14	10,00
			CZERWONY	10,98	13,50
			BRAŹ CIEMNY	10,98	13,50
			GRAFITOWY	10,98	13,50
			JESIEŃ	16,18	19,90

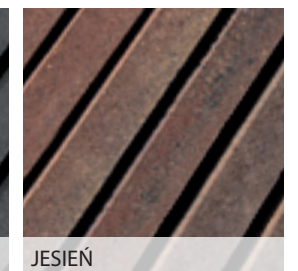
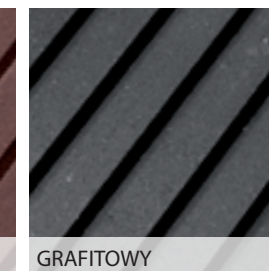
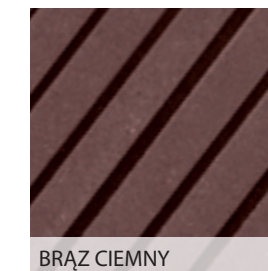
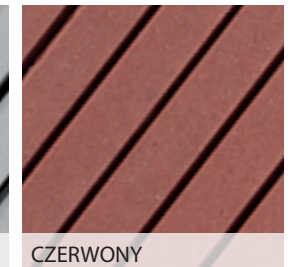
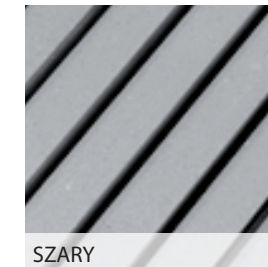

KRAWĘŻNIK

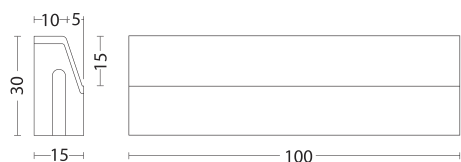

WYMIARY cm	WAGA PALETY kg	ILOŚĆ NA PALECIE szt.	KOLORY	CENA 1 szt. NETTO	CENA 1 szt. BRUTTO
100 x 30 x 15	1500	15	SZARY	25,86	31,80

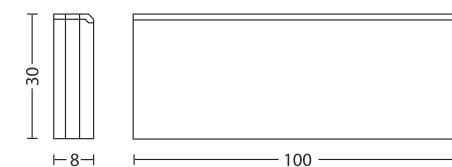

WYMIARY cm	WAGA PALETY kg	ILOŚĆ NA PALECIE szt.	KOLORY	CENA 1 szt. NETTO	CENA 1 szt. BRUTTO
100 x 30 x 8	1200	22	SZARY	13,42	16,50
			CZERWONY	15,45	19,00
			GRAFITOWY	15,45	19,00

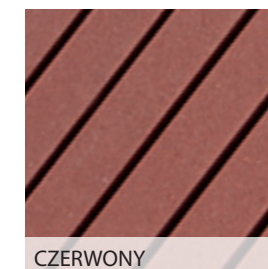

AŻUR

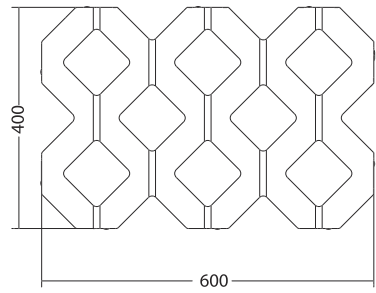
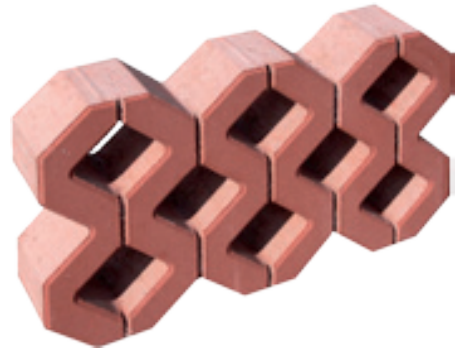

GRUBOŚĆ cm	WAGA PALETY kg	ILOŚĆ NA PALECIE szt.	KOLORY	CENA 1 szt. NETTO	CENA 1 szt. BRUTTO
10	1100	32	SZARY	8,14	10,00
			CZERWONY	9,35	11,50
			BRAŻ CIEMNY	9,35	11,50
			GRAFITOWY	9,35	11,50
			JESIEŃ	10,50	12,92

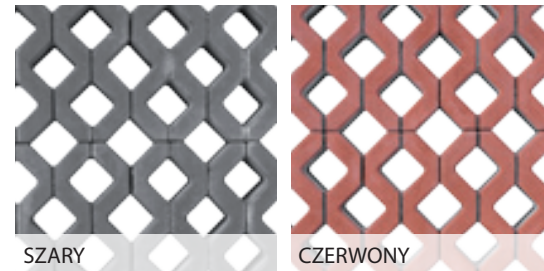

MINI FLOR

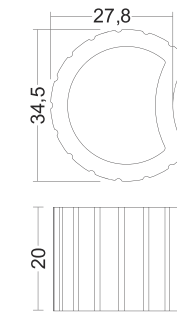

WYMIARY cm	WAGA PALETY kg	ILOŚĆ NA PALECIE szt.	KOLORY	CENA 1 szt. NETTO	CENA 1 szt. BRUTTO
34,5X20	650	36	CZERWONY	10,98	13,50
			BRAŻ CIEMNY	10,98	13,50
			GRAFITOWY	10,98	13,50



BLOCZKI BETONOWE Z FAZĄ

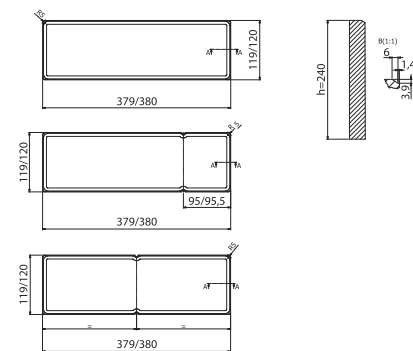

WYMIARY cm	WAGA PALETY kg	ILOŚĆ NA PALECIE szt.	KOLORY	CENA 1 szt. NETTO	CENA 1 szt. BRUTTO
12 x 24 x 38	1200	48	SZARY	3,26	4,00





SILIKONOWA EMULSJA DO ZABEZPIECZANIA OLEJO-I HYDROFOBOWEGO KOSTKI BRUKOWEJ I BETONU

GOLDSILBruk-PREMIUM jest gotową do bezpośredniego stosowania emulsją modyfikowanych związków silikonowych w wodzie.

- doskonale impregnuje powierzchnie nadając jej własności hydrofobowe zabezpiecza przed zabrudzeniami olejami, tłuszczami, smarami
- uszlachetnia powierzchnię, nadaje efekt „mokrej kostki” penetruje w podłoże tworząc warstwę ochronną odporną na czynniki atmosferyczne, promieniowanie UV i wiele czynników chemicznych
- zachowuje własności „oddechowe” materiału
- redukuje skłonność do zabrudzeń i ułatwia samooczyszczanie kostki brukowej pod wpływem opadów atmosferycznych
- zwiększa mrozoodporność
- zmniejsza wykwyty solne i zapobiega ich powstawaniu

ILOŚĆ LITRÓW	CENA 1 szt. NETTO	CENA 1 szt. BRUTTO
5	178,86	220,00



SILIKONOWY PREPARAT DO IMPREGNACJI KOSTKI BRUKOWEJ

GOLDSILBruk jest bezbarwnym, nowoczesnym preparatem silikonowym

- nie zawiera rozpuszczalnika
- chroni przed agresywnymi zabrudzeniami np.: gliny, atramentu, wina, kawy, osadem ze spalin, plam z oleju
- powierzchnie zaimpregnowane są odporne na działania atmosferyczne
- struktura powierzchni pozostaje nienaruszona
- nie powoduje zmiany zabarwienia
- nie nabłyszczą
- umożliwia oddychanie betonu
- odporny na alkalia

ILOŚĆ LITRÓW	CENA 1 szt. NETTO	CENA 1 szt. BRUTTO
5	178,86	220,00

UWAGA:

WYKWITY WAPIENNE

Wykwity wapienne, jakie mogą pojawiać się na powierzchni wyrobów betonowych, powstają na skutek naturalnych reakcji fizykochemicznych zachodzących w dojrzewającym betonie. Przybierają postać jasnych plam lub jednolitego nalotu, jednak w połączeniu z zanieczyszczeniami ich kolor może być ciemny. Pod wpływem warunków atmosferycznych i naturalnej eksploatacji wykwity wapienne podlegają procesom samolikwidacji. Okres zaniku wykwitów może trwać średnio od kilku tygodni do ok 2-3 lat zależy od intensywności eksploatacji nawierzchni. Wykwity nie są wadą i nie pogarszają jakości wyrobów betonowych, a ich wpływ na kolor jest tylko pozorny i chwilowy. W przemyśle betonowym wykwity wapienne nie stanowią podstawy do reklamacji.

UWAGA:

Oferujemy szeroką gamę kolorów na zamówienie. Ceny produktów nie obejmują kosztów transportu do klienta. Produkty są sprzedawane na paletach przemysłowych, które podlegają każdorazowemu fakturowaniu. Kaucja za paletę - 25,00 zł netto
Możliwość zwrotu palet do 90 dni.

UWAGA:

Publikacja ta nie stanowi oferty w rozumieniu prawa i ma charakter jedynie informacyjny. Producent zastrzega sobie prawo do zmian i ulepszeń produktów podanych w niniejszym katalogu bez uprzedniego powiadomienia oraz zastrzega sobie prawo do błędów i pomyłek w druku. Kolory mogą odbiegać od rzeczywistości.

UWAGA:

ODCHYLENIA BARW

Odchyłki barwy i drobne różnice struktury są nieuniknione. Wynikają one z warunków produkcyjnych. Kostki betonowe nawet z tej samej partii mogą nieznacznie różnić się między sobą odcieniami, ponieważ do ich barwienia używa się naturalnych pigmentów. Dla zmniejszenia widocznych różnic, korzystne jest układanie kostek pobranych jednocześnie z kilku palet, a w ramach jednej palety - z kilku warstw. Złagodzenie różnic w odcieniu nadaje nawierzchni bardziej naturalny wygląd. Zgodnie z doświadczeniem odchyłki barwy wyrównują się w czasie na skutek eksploatacji nawierzchni i wpływu warunków atmosferycznych. Odchylenia barwy i drobne różnice struktury nie mają szkodliwego wpływu na właściwości użytkowe wyrobów, są uważane za nieistotne i nie podlegają reklamacji.

GWARANCJA

Producent firma PPHU MAR-DOM, z siedzibą w Koninie przy ul. Europejskiej 32, zwana dalej Gwarantem, udziela gwarancji na swoje produkty na okres 2 lat. Okresy gwarancyjne liczone są od daty produkcji. Gwarancja obowiązuje na następujących warunkach:

- Definicje
 - Gwarant – PPHU MAR-DOM
 - Uprawniony – podmiot, który zakupił w/w wyroby Gwaranta, posiadający kompletną dokumentację gwarancyjną.
 - Produkt – w/w wyroby wyprodukowane przez firmę PPHU MAR-DOM, na które udzielana jest gwarancja.
- Warunki gwarancji
 - Gwarancja jest ważna jedynie na terytorium Rzeczypospolitej Polskiej.
 - Gwarancji podlegają jedynie w/w produkty pod warunkiem, że wykonanie wszelkich prac związanych z ich montażem przebiegło zgodnie ze sztuką budowlaną oraz wytycznymi montażu.
 - Warunki gwarancji Gwarant udostępni na stronie internetowej, w katalogu oraz cenniku.
 - Gwarant zwolniony jest z odpowiedzialności z tytułu gwarancji, jeżeli Uprawniony wiedział o wadzie produktu w chwili zawarcia umowy.
 - Odpowiedzialność z tytułu gwarancji obejmuje jedynie wady powstałe z przyczyn tkwiących w sprzedanym produkcie.
- Zakres odpowiedzialności Gwaranta
 - W przypadku uznania reklamacji Gwarant według swojego uznania dokona:
 - wymiany wadliwego produktu na wolny od wad,
 - obniżenia ceny, gdy wada nie ma istotnego wpływu na przydatność produktu,
 - zwrotu ceny za wadliwy produkt.
 - Produkty po dokonaniu wymiany stają się własnością Gwaranta.
 - Wymiana produktu na nowy nie powoduje skutku, że gwarancja biegnie na nowo.
 - Gwarant zapewnia, iż w/w produkty są zgodne z polskimi i europejskimi normami właściwymi dla tego typu wyrobów.
- Tryb rozpatrywania reklamacji
 - Pismne poinformowanie przez Uprawnionego pocztą lub na adres e-mail: adrian@goldbruk.eu Gwaranta o reklamacji wraz z podaniem następujących informacji:
 - wskazanie podmiotu, który zakupił produkt oraz podanie adresu zabudowania/składowania produktu,
 - wskazanie przedmiotu reklamacji,
 - opis zgłaszanych wad produktu,
 - oświadczenie dotyczące sposobu wykonania podbudowy w przypadku zabudowanego produktu.
 - Dołączenie do zgłaszanej reklamacji w formie elektronicznej lub papierowej następujących dokumentów:
 - wszystkich etykiet z reklamowanych palet,
 - kopii dokumentu zakupu,
 - jeżeli jest to możliwe dokumentacji fotograficznej zgłaszanych wad.
 - Reklamacja powinna być zgłoszona Gwarantowi najpóźniej 7. dnia od daty wykrycia wady produktu.
 - W przypadku stwierdzenia wady produktu podczas jego zabudowywania Uprawniony zobowiązany jest do wstrzymania się z dalszą jego zabudową. W przypadku zabudowania produktu z wcześniej stwierdzonymi przez Uprawnionego wadami Gwarant nie ponosi odpowiedzialności.
 - Gwarant przystąpi do rozpatrywania reklamacji w terminie do 30 dni od daty otrzymania pismnego zgłoszenia reklamacji wraz z wymaganymi załącznikami, nie wcześniej jednak niż po uregulowaniu wszystkich zobowiązań względem Gwaranta.
 - Uprawniony zobowiązany jest do umożliwienia Gwarantowi dokonania oględzin reklamowanego produktu oraz miejsca jego zabudowy, a reklamowany produkt nie może być zastawiony w sposób uniemożliwiający dokonania oględzin.
 - Decyzja odnośnie rozpatrzenia zgłoszonej reklamacji zostanie podjęta w terminie 30 dni od daty wykonania oględzin, z zastrzeżeniem punktu 4.8.
 - Jeżeli po wykonaniu oględzin konieczne będzie wykonanie badań laboratoryjnych produktu lub podłoża, na którym został on zabudowany, decyzja odnośnie rozpatrzenia reklamacji zostanie podjęta w ciągu 30 dni od daty otrzymania wyników badań przez Gwaranta.
 - W sytuacji konieczności przeprowadzenia oględzin na miejscu ułożenia produktu, które z powodu panujących warunków atmosferycznych (np. zalegający śnieg, lód itp.) są niemożliwe do przeprowadzenia, wskazane powyżej terminy rozpatrzenia reklamacji ulegają wydłużeniu i biegną od momentu dokonania oględzin.
- Wyłączenia odpowiedzialności Gwaranta
 - Nie podlegają gwarancji wady i uszkodzenia powstałe w wyniku:
 - Wadliwego wykonania podbudowy,
 - Niewłaściwego zaprojektowania,
 - Niewłaściwego i niezgodnego z zasadami sztuki budowlanej montażu zakupionych produktów,
 - Niewłaściwego doboru produktu do rodzaju i wielkości obciążeń,
 - Niewłaściwego użytkowania – niezgodnego z przeznaczeniem i właściwościami zakupionego produktu,
 - Niewłaściwego składowania lub transportu zakupionych produktów,
 - Uszkodzenia mechanicznego lub chemicznego (w szczególności w wyniku działania środków zawierających rozpuszczalniki organiczne, środków odładzających, środków na bazie kwasów i silnych alkali) wywołane przez działanie Uprawnionego bądź osób trzecich.
 - Zabudowania elementów przed upływem 28 dni od daty produkcji.
- Nie podlegają reklamacji w ramach gwarancji:
 - Dopuszczone przez właściwe normy odchyłki w wymiarach i wyglądzie produktów,
 - Ubytki w wierzchniej warstwie produktu, będące następstwem eksploatacji,
 - Wykwity wapienne w postaci białego nalotu,
 - Zabrudzenia produktu,
 - Zmiany w wyglądzie produktu wynikające z działania warunków atmosferycznych,
 - Cechy charakterystyczne dla betonu architektonicznego,
 - Uszkodzenia produktu powstałe wskutek naruszenia warunków użytkowania, transportu, zabudowy i przechowywania określonych w karcie produktu,
 - Odchyłki w kolorze uwarunkowane procesem produkcyjnym oraz naturalną zmiennością kruszywa,
 - Mikropęknięcia powierzchniowe powstałe na skutek skurczów związanych z dojrzewaniem produktów.
 - Zmiany kształtu, wypaczania się tzw. „curlingu”, w wyniku działania zmiennych warunków wilgotnościowych podczas użytkowania oraz czasowego wypaczania się pod wpływem nierównomiernego, silnego nagrzewania bądź ochładzania się elementów.
- Uszkodzenia produktu powstałe w wyniku działania siły wyższej, w tym: gwałtownego działania żywiołów i innych zdarzeń losowych.
- Nieprzedłożenie Gwarantowi przez Uprawnionego wszystkich danych wskazanych w punkcie 4.1 oraz załączników wskazanych w punkcie 4.2.
- Uniemożliwienie Gwarantowi przez Uprawnionego oględzin reklamowanego produktu lub miejsca jego zabudowy.
- Stwierdzenie przez Gwaranta w wyniku rozpatrywania reklamacji, że Uprawniony lub osoby trzecie dokonywały zmian, modyfikacji lub napraw produktu bez pisemnej zgody Gwaranta.

Konin, 1.01.2016

PN-EN 1338:2005/AC:2007, PN-EN 1339:2005/AC:2007, PN-EN 1340:2004/AC:2007, PN-EN 13198:2005, PN-EN 771-3:2011

- „Towary” są sprzedawane łącznie z paletami transportowymi. Zwrot zakupionych palet jest możliwy do 90 dni od daty zakupu tylko po potwierdzeniu salda w dziale sprzedaży PPHU MAR-DOM.
- Zapotrzebowanie kostek brukowych na m² układanej powierzchni obejmuje także fugi i zgodnie z tym „Towary” będą tak dostarczane, żeby można było z nich ułożyć powierzchnię zamówioną przy zachowaniu wymiaru siatki (należy uwzględnić ewentualne docinki).
- Prezentowana kolorystyka służy do orientacyjnego zapoznania się z paletą dostępnych barw i może nieznacznie odbiegać od rzeczywistości.
- Kupujący obowiązany jest udzielić firmie PPHU MAR-DOM wszelkich informacji niezbędnych do realizacji zamówienia. „Kupujący” ponosi odpowiedzialność za skutki podania w zamówieniu niewłaściwych bądź niepełnych danych uniemożliwiających realizację zamówienia.



www.goldbruk.eu